

Forhandlermanual

LANDEVEJ	GRAVEL	MTB
E-BIKE	LIFESTYLE	GENERAL

Kassette

CS-HG400-9

CS-HG400-8

CS-HG50-8

INDHOLDSFORTEGNELSE

VIGTIGT	3
SIKKERHEDSMÆSSIGE HENSYN.....	4
LISTE OVER NØDVENDIGT VÆRKTØJ.....	6
MONTERING	8
Montering af kassetten	8
Fjernelse af kassetten.....	9
Tandhjulsmønster	10

VIGTIGT

- Denne forhandlermanual er primært beregnet til brug for professionelle cykelmekanikere.
Personer uden faglig uddannelse i samling af cykler bør ikke selv forsøge at montere komponenterne ud fra forhandlermanualerne.
Er du i tvivl om nogle af oplysningerne i manualen, skal du ikke gå videre med monteringen. Kontakt i stedet købsstedet eller en distributør for at få deres assistance.
- Sørg for at læse alle manualer, som følger med hvert produkt.
- Du må ikke adskille eller ændre på produktet på anden vis end som anført i denne forhandlermanual.
- Alle manualer og tekniske dokumenter kan findes online på <https://si.shimano.com>.
- Brugere, som ikke har adgang til internettet, bedes kontakte købsstedet, en SHIMANO distributør eller et af SHIMANO kontorerne angivet ovenfor for at få en trykt kopi af brugervejledningen.
- Sørg for at overholde gældende lovgivning og bestemmelser i det land og område, hvor du driver virksomhed som forhandler.

Af sikkerhedshensyn bedes du læse denne forhandlermanual grundigt inden ibrugtagning og følge anvisningerne for korrekt brug.

De følgende anvisninger skal til enhver tid overholdes for at forhindre personskade og skader på udstyr og omgivelser.
Anvisningerne er inddelt efter hvor alvorlig fare eller skade, der kan opstå ved forkert brug af produktet.

FARE

Hvis anvisningerne ikke overholdes, vil det medføre død eller alvorlig tilskadekomst.

ADVARSEL

Hvis anvisningerne ikke overholdes, kan det medføre alvorlig tilskadekomst eller død.

OBS

Hvis anvisningerne ikke overholdes, kan det medføre personskade eller skade på udstyr og omgivelser.

SIKKERHEDSMÆSSIGE HENSYN

⚠ ADVARSEL

- **Sørg for at følge anvisningerne i manualerne, når du monterer produktet.**
Brug kun originale SHIMANO-reservedele. Hvis en komponent eller udskiftningsdel ikke er korrekt samlet eller justeret, kan det medføre, at komponenten ikke fungerer og medføre, at rytteren mister kontrollen og styrter.
-  Hav godkendte beskyttelsesbriller på, når du udfører vedligeholdelsesopgaver som udskiftning af komponenter.

Husk også at informere brugerne om følgende:

- Rengør kæde og QUICK-LINK regelmæssigt med et passende kæderensemiddel. Intervallerne mellem vedligeholdelse afhænger af brug og køreforhold. Anvend aldrig alkali- eller syrebaserede opløsningsmidler, som f.eks. rustfjerner. Ved brug af sådanne opløsningsmidler kan kæden eller QUICK-LINK'et knække med risiko for alvorlig personskade.
- Når du fjerner låseringen, skal du bruge handsker og øjenbeskyttelse, og øge kraft gradvist. En pludselig frigørelse af låseringens modstand kan forårsage alvorlig personskade.

BEMÆRK

Husk også at informere brugerne om følgende:

- Hvis kæden bliver ved med at lave overspring under brug, skal du kontakte købsstedet.
- Produkterne er ikke garantidækket for almindeligt slid og nedbrydning som følge af normal brug og aldring.
- Vi anbefaler kraftigt at bruge smøremidler og vedligeholdelsesprodukter fra SHIMANO med henblik på at opnå maksimal ydeevne.

For montering på cyklen og vedligeholdelse:

- Gearhjulene skal regelmæssigt vaskes med et neutralt rensmiddel, og derefter smøres. Desuden kan du forlænge både kædens og QUICK-LINK'ets levetid ved at rense kæde og QUICK-LINK med et neutralt rensmiddel og smøre dem.
- Anvend altid den anbefalede kombination af gearhjul.
- Sørg altid for at bruge gearhjul med samme gruppemærke, og brug aldrig gearhjul med forskellige gruppemærker.
(Afhængig af tandkombinationen vil nogle tandhjul ikke have et mærke.)

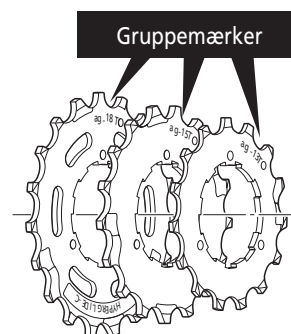





- Brug altid CS-HG400-9 sammen med CN-7701, CN-HG93, CN-HG73 eller CN-HG53. Der kan ikke anvendes andre kæder, da dimensionerne ikke passer.
- Brug altid CS-HG400-8 / CS-HG50-8 sammen med CN-HG40 eller CN-HG71. Der kan ikke anvendes andre kæder, da dimensionerne ikke passer.

Det faktiske produkt kan afvige fra illustrationen, da denne manual hovedsagligt er tænkt som en forklaring af produktets anvendelse.

LISTE OVER NØDVENDIGT VÆRKTØJ

LISTE OVER NØDVENDIGT VÆRKTØJ

Følgende værktøj kræves til montering, justering og vedligeholdelse.

Værktøj		Værktøj	
 TL-LR10	TL-LR10	 TL-SR21	TL-SR21
 TL-LR15	TL-LR15	 TL-SR23	TL-SR23
 Svensknøgle	Svensknøgle		

MONTERING

MONTERING

■ Montering af kassetten

1

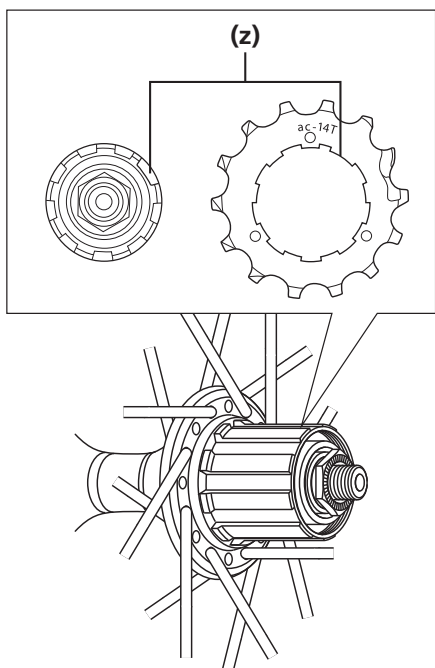

Når gearhjulene monteres, skal hvert gearhjul placeres, så den side med gruppemærket vender udad, og så den brede rille på kasettehuset er ud for den brede rille på den konvekse del på hvert gearhjul.

(z) Bredt stykke



TEKNISKE TIP

Der er kun én bred rille på frikranshuset og på hvert tandhjul.
Kontroller, når tandhjulene monteres.

2

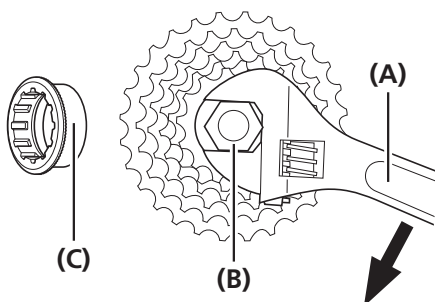

Sæt låseringen på og spænd den.

- (A)** Svensknøgle
- (B)** TL-LR10 / TL-LR15
- (C)** Låsering

Tilspændingsmoment



30-50 Nm

Fjernelse af kassetten

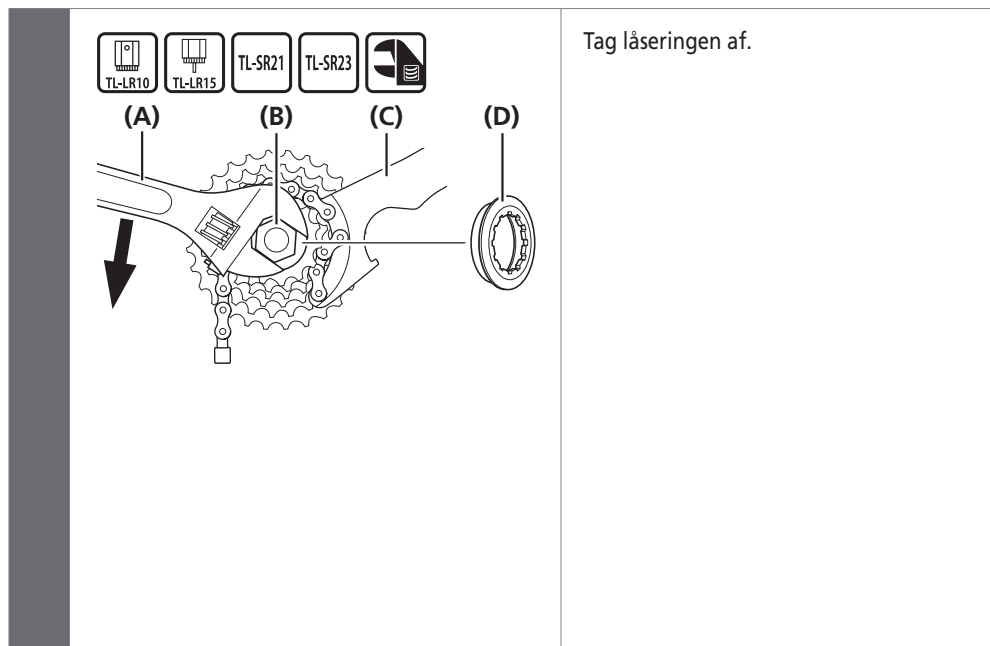

- (A) Svensknøgle
- (B) TL-LR10 / TL-LR15
- (C) TL-SR21 / TL-SR23
- (D) Låsering

ADVARSEL

Når du fjerner låseringen, skal du bruge handsker og øjenbeskyttelse, og øge kraft gradvist. En pludselig frigørelse af låseringens modstand kan forårsage alvorlig personskade.

BEMÆRK

Placer TL-SR21 / TL-SR23 på et gearhjul, der er mindre end det midterste gearhjul. Hvis det placeres på et gearhjul, der er større end det midterste gearhjul, vil værktøjet ikke være stabilt.

■ Tandhjulsmønster

CS-HG400-9

11-32T (ar), 11-34T (au), 11-36T (cb)

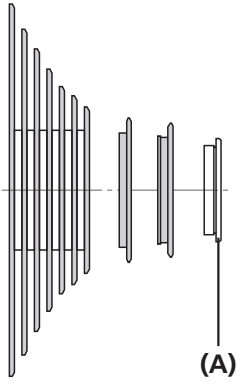

12-36T (bh) (MTB)

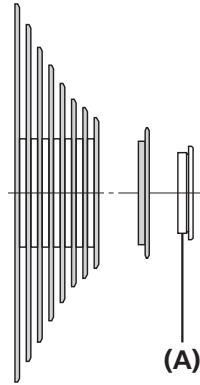

(A) Låsering

(B) Afstandsstykker til tandhjul

11-28T (bg)

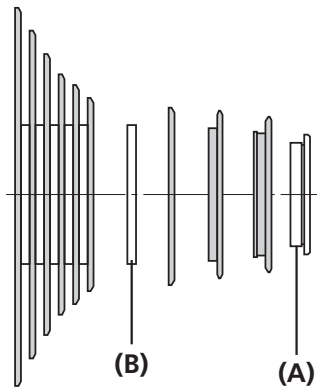

11-25T (g)

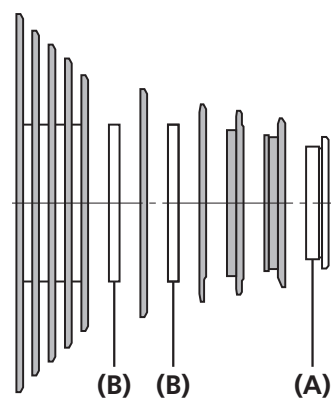

CS-HG400-8

11-40T, 11-45T

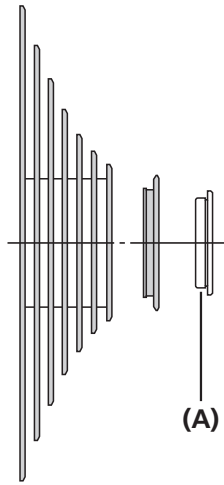

(A) Låsering

CS-HG50-8

11-28T (bf), 11-30T (an), 11-32T (aw), 11-34T (ca)

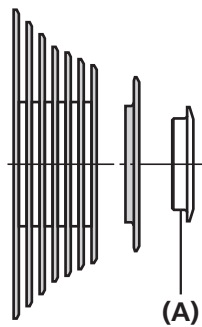

(A) Låsering

